

# スライドレール取付金具

アクセサリー

スライドレール用取付金具

レール取付金具  
(17×17)



レール取付金具  
(13×13)

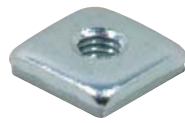

品名	レール取付金具(17×17)	レール取付金具(13×13)
部品コード	SRW-1	SRW-2
質量	7g	3g
材質	SPCC	SPCC
定価	100円	100円

レール取付金具  
(17×17)

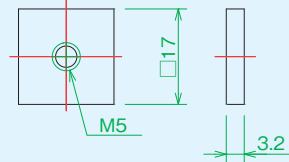

レール取付金具  
(13×13)

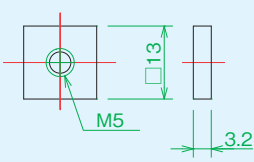

〈使用例〉

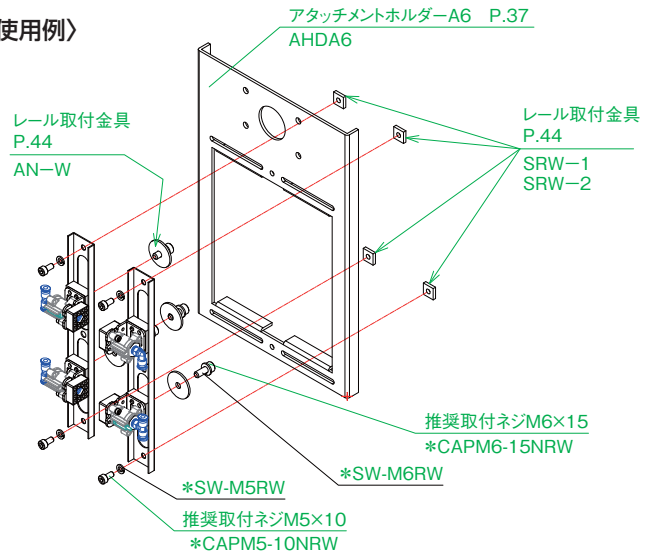

レール用ワッシャー



品名	レール用ワッシャー
部品コード	AN-W
質量	9g
材質	SPCC
定価	120円

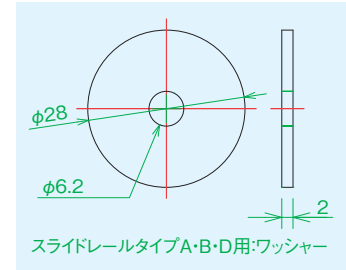

スライドレールタイプA・B・D用ワッシャー

レール取付金具  
No.4

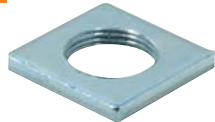

レール取付金具  
No.5



レール取付金具  
No.6



品名	レール取付金具No.4	レール取付金具No.5	レール取付金具No.6
部品コード	SRW-4	SRW-5	SRW-6
質量	10g	9g	15g
材質	SPCC	SPCC	SPCC
定価	450円	450円	500円

レール取付金具No.4

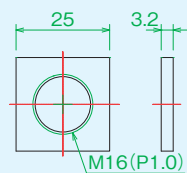

レール取付金具No.5

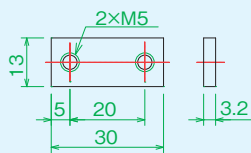

スライドレール:タイプD用取付金具  
アタッチメントホルダー:C3用取付金具

レール取付金具No.6

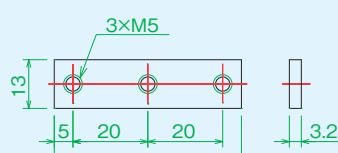

アタッチメントホルダー:C1用取付金具

〈使用例〉

